







Fantom Magnetic Door Stop Installation Instructions
Instructions d'installation—butoir de porte magnétique invisible (Fantom)
Instrucciones de instalación de tope de puerta magnético Fantom

Required / Requis / Se requiere

| | | |
|---|--|---|
|  <p>Impact Drill Perceuse à percussion Taladro de impacto</p> |  <p>Drill Bit 2.5-3 mm Mèche 2,5-3 mm Broca de 2,5 a 3 mm</p> |  <p>Driver Phillips No. 2 Tournevis Phillips n° 2 Destornillador Philips No. 2</p> |
|  <p>Silicone Gun & appropriate sealant Pistolet à silicone et scellant approprié Pistola de silicona y sellador apropiado</p> |  <p>Masonry Drill Bit 14 mm (diamond coated bit recommended for tiled surfaces) Mèche à maçonnerie 14 mm (Une mèche à diamant est recommandée pour les surfaces en céramique) Broca de mampostería de 14 mm (broca con recubrimiento de diamante recomendada para superficies embaldosadas)</p> |  <p>Spade Bit 24 mm Mèche à bois plate 24 mm Broca de pala de 24 mm</p> |

Important Information / Information importante / Información importante

- Product contains a powerful magnet. Avoid contact with metal prior to installation. Keep clear of electronics and electrical equipment.
 2. Carefully read installation instructions prior to installation. Incorrect installation may result in damage to floors and doors.
Carpeted Surfaces: Allow sufficient clearance when drilling hole into floor to avoid wrapping or binding to drill bit on carpet.
Tiled Surfaces: It is recommended to use a diamond coated drill bit to avoid chipping and damage of tiles.
- Le produit contient un aimant puissant. Éviter tout contact avec le métal avant son installation. Garder le produit hors de portée de tout matériel électronique ou électrique.
 2. Lire attentivement les instructions avant l'installation. Une mauvaise installation pourrait endommager la porte et le plancher.
Surfaces avec tapis : avant de percer le plancher, établir une bonne distance entre le tapis et la mèche pour éviter que les fibres s'enroulent et bloquent la mèche.
Surfaces de céramique : une mèche à diamant est recommandée pour éviter les éclats et protéger les tuiles.
- El producto contiene un poderoso imán. Evite el contacto con metal antes de la instalación. Manténgalo alejado de equipos eléctricos y electrónicos.
 2. Lea cuidadosamente las instrucciones antes de la instalación. Una instalación incorrecta puede provocar daños a pisos y puertas.
Superficies alfombradas: deje suficiente espacio libre al perforar un agujero en el piso para evitar enrollar o trabar la broca en la alfombra.
Superficies embaldosadas: se recomienda utilizar una broca con recubrimiento de diamante para evitar el astillado y daño de las baldosas.

Floor Installation / Installation au plancher / Instalación en el piso

1.

- Remove top section only of packaging. Leave magnet in packaging.
- Remove: pin, sleeve, striker, and screws.
- Laisser la section aimantée dans l'emballage et retirer la section du haut.
- Sortir la goupille, le manchon, la gâche et les vis de l'emballage.
- Retire únicamente la sección superior del embalaje. Deje el imán en el embalaje.
- Retire: el perno, el manguito, el cerradero y los tornillos.



2. Mark Pin Location on Ground / Marquer l'emplacement de la goupille sur le sol / Marque la ubicación del perno en el piso

- Open door to desired "Stop Position".
- Mark location on floor for pin as per diagram.
- Ouvrir la porte en position d'arrêt voulue.
- Voir le diagramme pour marquer la position de la goupille sur le sol.
- Abra la puerta a la posición de parada deseada.
- Marque la ubicación en el piso para el perno como se muestra en el diagrama.

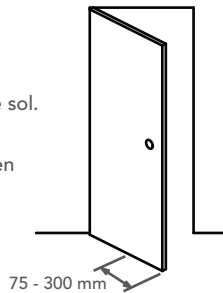

Top View / Vue du dessus / Vista superior

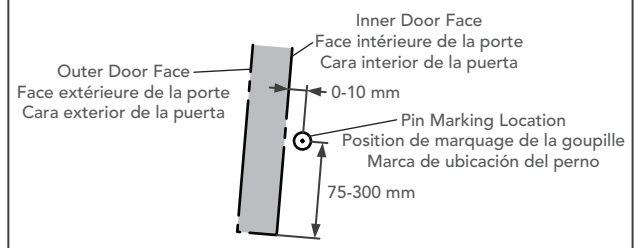

3. Install Pin into Floor / Installer la goupille dans le sol / Instale el perno en el piso

- Drill Ø14 mm hole, 50 mm deep.
- Trial fit sleeve into hole and ensure it is a loose fit. Redrill if required.
- Clean hole and area.
- Apply silicone to sleeve and insert into hole.
- Once dry, drop pin into sleeve, chamfered edge first.
- Avec la mèche de 14 mm, percer un trou de 50 mm de profondeur.
- Insérer le manchon dans le trou et s'assurer d'un ajustement libre. Si nécessaire, percer à nouveau.
- Nettoyer le trou et son pourtour.
- Appliquer le silicone sur le manchon et l'insérer dans le trou.
- Lorsque le silicone est sec, glisser la goupille dans le manchon, extrémité biseautée dans le fond.
- Perfore un agujero de Ø 14 mm y 50 mm de profundidad.
- Pruebe el ajuste del manguito en el agujero y asegúrese que tiene un ajuste holgado. Vuelva a perforar si es necesario.
- Limpie el agujero y el área.
- Aplique silicona al manguito e insértelo en el agujero.
- Una vez seco, coloque el perno en el manguito, el borde biselado primero.

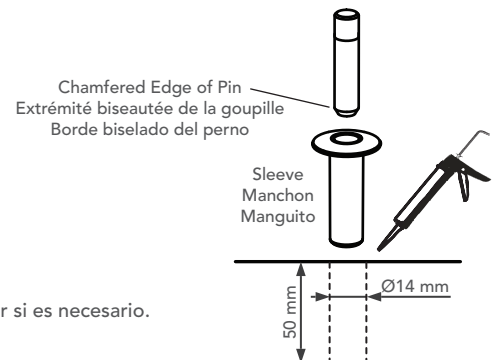

4. Mark Door for Striker / Marquer la position de la gâche sur la porte / Marcar la puerta para el cerradero

- A. Pass door over installed pin.
- B. Mark on door where centre of pin passes under door.
- A. Déplacer la porte au-dessus de la goupille.
- B. Marquer la porte à l'endroit exact où le centre de la goupille passe sous la porte.
- A. Deslice la puerta sobre el perno instalado.
- B. Marque en la puerta donde el centro del perno pasa por debajo de la puerta.

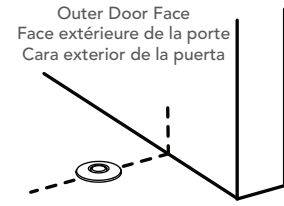

5. Drill Hole for Magnet / Percer un trou pour l'aimant / Perforar un agujero para el imán

- A. Remove door from hinges.
- B. Stand door on edge with latch & knob upwards.
- C. Continue marking location from step 4 across bottom of door. Use included template if necessary.
- D. Mark centre line for drill location.
- E. Drill diameter 24 mm hole with spade bit 25-30 mm deep.
- A. Retirer la porte de ses gonds.
- B. Placer la porte sur le côté, loquet et poignée vers le haut.
- C. Prolonger, à travers le bas de la porte, le marquage de la position obtenu à l'étape 4. Si nécessaire, utiliser le gabarit fourni à cet effet.
- D. Tracer une ligne médiane pour situer l'endroit où percer.
- E. Avec la mèche à bois plate, percer un trou de 24 mm de diamètre par 25 mm à 30 mm de profondeur.
- A. Retire la puerta de las bisagras.
- B. Coloque la puerta sobre el canto con el pestillo y el tirador hacia arriba.
- C. Continúe marcando desde la ubicación obtenida en el paso 4 hasta la parte inferior de la puerta. Use la plantilla incluida si es necesario.
- D. Marque el centro de la línea para saber dónde perforar.
- E. Perfore un agujero de 24 mm de diámetro con la broca de pala a 25-30 mm de profundidad.

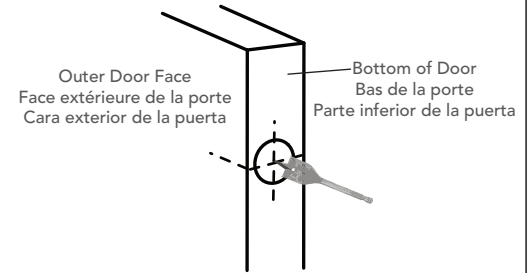

6. Drill Pilot Holes for Striker Screws / Percer un trou de guidage pour les vis de la gâche / Perforar agujeros guía para los tornillos del cerradero

- A. Using the striker as a template, or the included template, position centre of striker into magnet hole.
- B. Drill 2 x 3 mm diameter holes, 20 mm deep.
- A. Utiliser la gâche, ou le gabarit fourni, pour positionner le centre de la gâche avec le trou pour l'aimant.
- B. Percer 2 trous de 3 mm de diamètre, 25 mm de profondeur.
- A. Utilizando el cerradero como plantilla, o con la plantilla incluida, coloque el centro del cerradero en el agujero del imán.
- B. Perfore 2 agujeros de 3 mm de diámetro y 20 mm de profundidad.

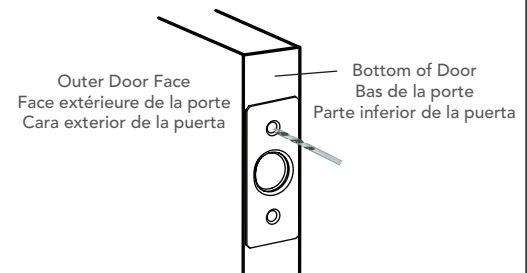

7. Fit Magnet and Striker Plate / Installer l'aimant et la gâche / Insertar el imán y la placa de cerradero

- A. Carefully unwrap magnet from packaging. **Warning:** Powerful magnet, avoid any steel object within at least 200 mm.
- B. Place by hand immediately into hole.
- C. Fit striker. Deep edge of striker must be on the inner face of door. If fitted in reverse, door stop will not function and damage may occur.
- D. Tighten striker screws.
- A. Enlever soigneusement l'aimant de son emballage. **Attention :** l'aimant est puissant, éviter tout objet métallique à moins de 200 mm.
- B. Le déposer immédiatement dans le trou avec les mains.
- C. Poser la gâche. Pour éviter tout dommage ou mauvais fonctionnement, le rebord profond de la gâche doit se trouver à l'intérieur de la porte et non à l'extérieur.
- D. Serrer les vis de la gâche.
- A. Retire cuidadosamente el imán del embalaje. **Advertencia:** imán muy potente, evite cualquier objeto metálico a menos de 200 mm.
- B. Colóquelo con la mano inmediatamente en el agujero.
- C. Inserte el cerradero. El borde profundo del cerradero debe estar en la cara interna de la puerta. Si se instala al revés, el tope de puerta no funcionará y se puede dañar.
- D. Apriete los tornillos del cerradero.

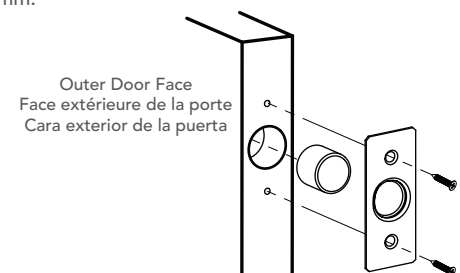

8. Rehang Door / Accrocher la porte / Volver a colgar la puerta

- A. Correctly refit door.
- B. Test by opening door past the pin.
- C. You should see the door stopped/open as desired. Pull back on door to release.
- A. Rajuster la porte correctement.
- B. Faire un essai en déplaçant la porte au-dessus de la goupille.
- C. La porte devrait s'arrêter/ouvrir comme voulu. Tirer sur la porte pour relâcher.
- A. Reajuste la puerta correctamente.
- B. Compruebe abriendo la puerta más allá del perno.
- C. Usted debería ver que la puerta se detiene o se abre como se desee. Tire de la puerta hacia atrás para liberarla.

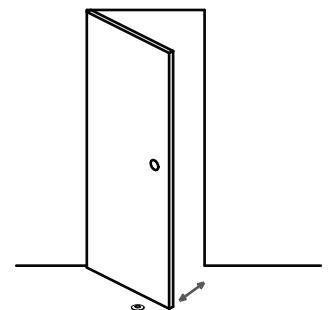

Top of Door Installation / Installation dans le haut de la porte / Instalación en la parte superior de la puerta

1.

- A. Remove top section only of packaging. Leave magnet in packaging.
- B. Remove: pin, sleeve, striker, and screws.
- A. Laisser la section aimantée dans l'emballage et retirer la section du haut.
- B. Sortir la goupille, le manchon, la gâche et les vis de l'emballage.
- A. Retire únicamente la sección superior del embalaje. Deje el imán en el embalaje.
- B. Retire: el perno, el manguito, el cerradero y los tornillos.



2. Mark Pin Location / Marquer l'emplacement de la goupille / Marca de ubicación del perno

- A. Close door to desired "Stop Position".
- B. Mark location on door and wall 75 - 300 mm from opening edge of door.
- C. Mark the thickness of the top of the door (Y) on the frame.
- A. Fermer la porte à sa position d'arrêt.
- B. Marquer l'emplacement sur la porte et le mur, à une distance de 75 à 300 mm du bord de l'ouverture de la porte.
- C. Marquer l'épaisseur du haut de la porte (Y) sur le cadre.
- A. Cierre la puerta a la posición de parada deseada.
- B. Marque la ubicación en la puerta y la pared a una distancia de 75 a 300 mm desde el borde de apertura de la puerta.
- C. Marque el grosor de la parte superior de la puerta (Y) en el marco.

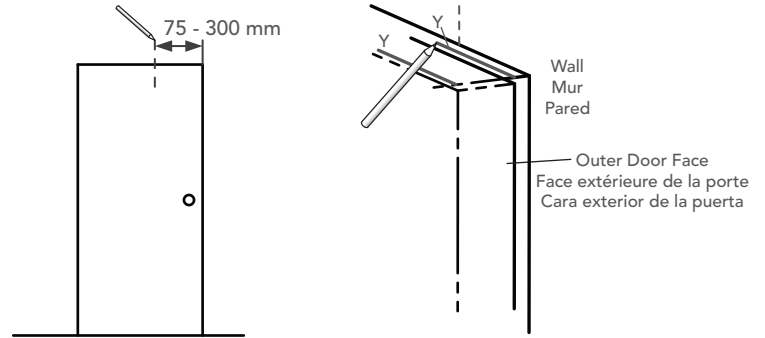

3. Install Pin into Door / Installer la goupille dans la porte / Instale el perno en la puerta

- A. Remove door from hinges.
- B. Stand door on edge with latch & knob upwards.
- C. Continue marking location from step 2 across top of door.
- D. Mark centre line for drill location.
- E. Drill Ø14 mm hole, 50 mm deep.
- F. Trial fit sleeve into hole and ensure it is a loose fit. Redrill if required.
- G. Clean hole and area.
- H. Apply silicone to sleeve and insert into hole.
- I. Once dry, drop pin into sleeve, chamfered edge first.
- A. Retirer la porte de ses gonds.
- B. Placer la porte sur le côté, loquet et poignée vers le haut.
- C. Tracer la marque prise à l'étape deux (2) sur toute la longueur du haut de la porte.
- D. Tracer une ligne médiane pour situer l'endroit où percer.
- E. Avec la mèche de 14 mm, percer un trou de 50 mm de profondeur.
- F. Insérer le manchon dans le trou et s'assurer d'un ajustement libre. Si nécessaire, percer à nouveau.
- G. Nettoyer le trou et son pourtour.
- H. Appliquer le silicone sur le manchon et l'insérer dans le trou.
- I. Lorsque le silicone est sec, glisser la goupille dans le manchon, extrémité biseautée dans le fond.
- A. Retire la puerta de las bisagras.
- B. Coloque la puerta sobre el canto con el pestillo y el tirador hacia arriba.
- C. Continúe la marca de la ubicación del paso 2 a través de la parte inferior de la puerta. Use la plantilla incluida si es necesario.
- D. Marque el centro de la línea para saber dónde perforar.
- E. Perfore un agujero de Ø 14 mm y 50 mm de profundidad.
- F. Pruebe el ajuste del manguito en el agujero y asegúrese que tiene un ajuste holgado. Vuelva a perforar si es necesario.
- G. Limpie el agujero y el área.
- H. Aplique silicona al manguito e insértelo en el agujero.
- I. Una vez seco, coloque el perno en el manguito, el borde biselado primero.

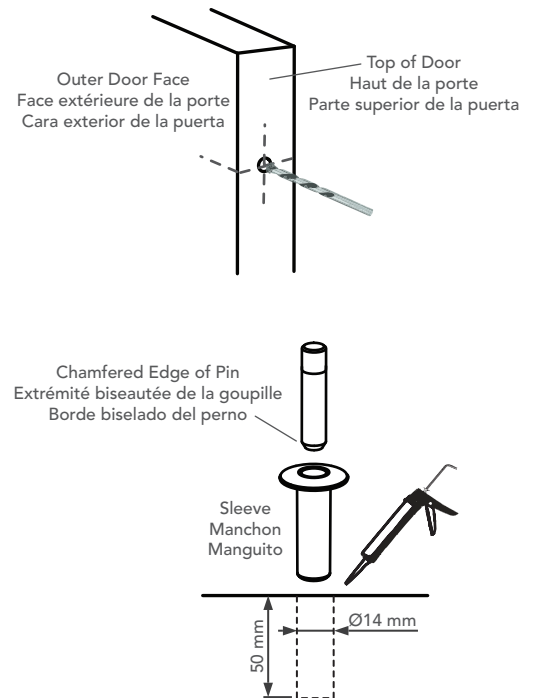

4. Drill Hole for Magnet / Percer un trou pour l'aimant / Perforar un agujero para el imán

- A. Continue marking location from step 2 across door frame.
- B. Mark centre line between each of the Y marks.
- C. Drill diameter 24 mm hole with spade bit 25-30 mm deep.
- A. Tracer la marque prise à l'étape deux (2) sur toute la partie supérieure du cadre de porte.
- B. Tracer la ligne médiane entre chacune des marques Y.
- C. Avec la mèche à bois plate, percer un trou de 24 mm de diamètre par 25 mm à 30 mm de profondeur.
- A. Continúe la marca de la ubicación del paso 2 a través del marco de la puerta.
- B. Marque la línea central entre cada una de las marcas Y.
- C. Perfore un agujero de 24 mm de diámetro con la broca de pala a 25-30 mm de profundidad.

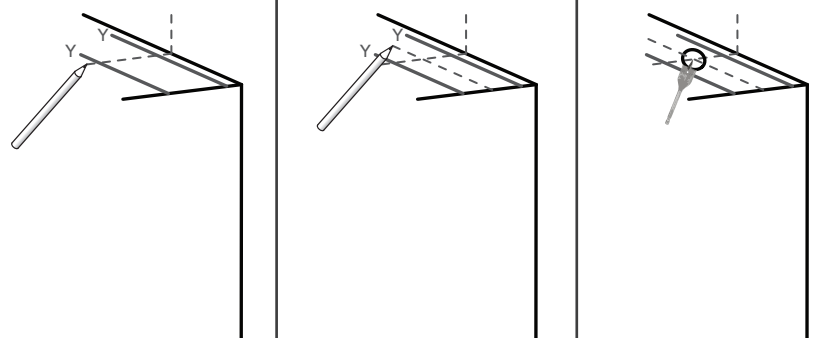

5. Drill Pilot Holes for Striker Screws / Percer un trou de guidage pour les vis de la gâche / Perforar agujeros guía para los tornillos del cerradero

- A. Using the striker as a template, or the included template, position centre of striker into magnet hole.
- B. Drill 2 x 3 mm diameter holes, 20 mm deep.

- A. Utiliser la gâche, ou le gabarit fourni, pour positionner le centre de la gâche avec le trou pour l'aimant.
- B. Percer 2 trous de 3 mm de diamètre, 25 mm de profondeur.

- A. Utilizando el cerradero como plantilla, o con la plantilla incluida, coloque el centro del cerradero en el agujero del imán.
- B. Perfore 2 agujeros de 3 mm de diámetro y 20 mm de profundidad.

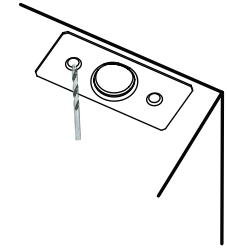

6. Fit Magnet and Striker Plate / Installer l'aimant et la gâche / Insertar el imán y la placa de cerradero

- A. Carefully unwrap magnet from packaging. **Warning:** Powerful magnet, avoid any steel object within at least 200 mm.
- B. Place by hand immediately into hole.
- C. Fit striker. Deep edge of striker must be on the inner side of frame. If fitted in reverse, door stop will not function and damage may occur.
- D. Tighten striker screws.

- A. Carefully unwrap magnet from packaging. **Attention :** l'aimant est puissant, éviter tout objet métallique à moins de 200 mm.
- B. Le déposer immédiatement dans le trou avec les mains.
- C. Poser la gâche. Le rebord profond de la gâche s'installe dans la partie intérieure du cadre de porte. Une installation inversée empêchera le butoir de fonctionner et pourrait causer des dommages.
- D. Serrer les vis de la gâche.

- A. Retire cuidadosamente el imán del embalaje. **Advertencia:** imán muy potente, evite cualquier objeto metálico a menos de 200 mm.
- B. Colóquelo con la mano inmediatamente en el agujero.
- C. Inserte el cerradero. El borde profundo del cerradero debe estar en el lado interno del marco. Si se instala al revés, el tope de puerta no funcionará y puede ocasionar daños.
- D. Apriete los tornillos del cerradero.

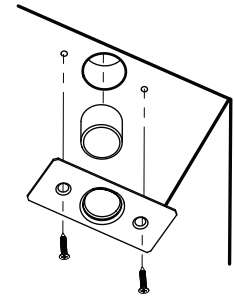

7. Rehang Door / Accrocher la porte / Volver a colgar la puerta

- A. Correctly refit door.
- B. Test by closing door.
- C. You should see the door stopped/open as desired. Pull back on door to release.

- A. Rajuster la porte correctement.
- B. Faire un essai en fermant la porte.
- C. La porte devrait s'arrêter/ouvrir comme voulu. Tirer sur la porte pour relâcher.

- A. Reajuste la puerta correctamente.
- B. Compruebe cerrando la puerta.
- C. Usted debería ver que la puerta se detiene o se abre como se desee. Tire de la puerta hacia atrás para liberarla.

